

NACA Coils

高調波対策アクティブフィルタ用 アモルファスチョークコイル
Amorphous choke coils for harmonic counter-measure active filter

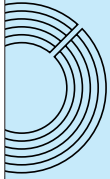

精密なギャップを入れたアモルファス巻鉄心を使用したコイルです。
アクティブフィルタ用として設計しているため、ピーク電流時のインダクタンス値を保証しています。

Amorphous iron cores with precised gap are used in the coil.

Being designed for the active filter, an inductance value at a peak current is guaranteed.

特長

- 高周波での鉄損が少ない。
- フェライトコア・ダストコアに比べ小型軽量に設計できる。
- 大電力用コイルの設計が可能。

FEATURES

- Low core-loss at high frequency.
- Designable for small size/light weight compared with the ferrite core and dust core.
- Coils for a high-power can be designed.

用途

- 高調波対策アクティブフィルタ用。ほか

APPLICATIONS

- For active filter for harmonic counter-measure, etc.

外形寸法図 (mm)
DIMENSIONS (mm)

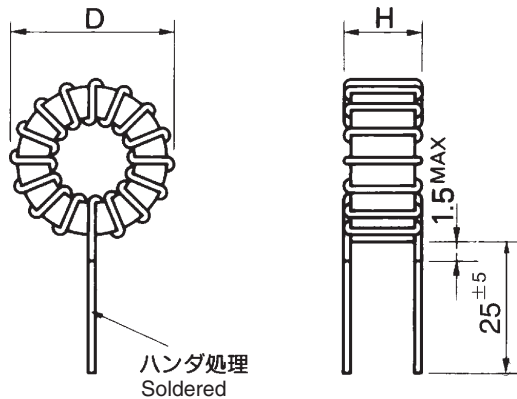

NACA COILS 標準仕様 Standard Specifications

カタログ品番 Name	定格電流 Rated current I _{dc} (A)	ピーク電流 Peak current (A)	インダクタンス Inductance (μ H)	直流抵抗 D. C. R (m Ω) MAX	線径 Wire dia (ϕ mm)	外形寸法 Dimensions D×H (mm) MAX
NACA-02-1001	2	2.8	1000	200	0.7	28 × 19
NACA-02-1501			1500	290		33 × 19
NACA-02-2001			2000	340		33 × 25
NACA-03-0501	3	4.2	500	100	0.85	33 × 19
NACA-03-0751			750	140		33 × 19
NACA-03-1001			1000	165		33 × 25
NACA-03-1501	5	7.2	1500	220	1.1	38 × 26
NACA-05-0501			500	80		33 × 25
NACA-05-0751			750	100		38 × 27
NACA-05-1001	8	11.4	1000	140	1.4	47 × 28
NACA-05-1501			1500	140		47 × 28
NACA-08-0501			500	50		48 × 28
NACA-08-0751	10	14.2	750	70	1.1 × 2	57 × 28
NACA-08-1001			1000	90		57 × 35
NACA-10-0501			500	43		57 × 35
NACA-10-0751	15	21.2	750	65	1.1 × 3	57 × 42
NACA-10-1001			1000	67		70 × 35
NACA-15-0301			300	30		57 × 35
NACA-15-0501	20	28.4	500	35	1.1 × 4	70 × 36
NACA-20-0301			300	21		70 × 36
NACA-20-0501			500	30		74 × 44
NACA-25-0301	25	35.4	300	18	1.1 × 5	74 × 44

(注) インダクタンス値はピーク電流時で設計されています。

- (1) インダクタンス測定条件: 20kHz
- (2) 使用電線: 1PEW
- (3) ケース難燃性: UL-94V-0
- (4) インダクタンス公差: ±25%
- (5) 可聴周波数成分が印加されると唸り音が生じる事があります。

Note: Inductance value is designed by a current time.

- (1) Inductance measurement condition: 20kHz
- (2) Used wire: 1PEW
- (3) Case incombustibility: UL-94V-0
- (4) Inductance tolerance: ±25%
- (5) When infra-acoustic frequency component is impressed, a beat sound some times occur.

NACA Coils

高調波対策アクティブフィルタ用 アモルファスチョークコイル
Amorphous choke coils for harmonic counter-measure active filter



NACA COILS 直流重畳特性 (代表例) DC BIAS <Example>

NACA-02 Series

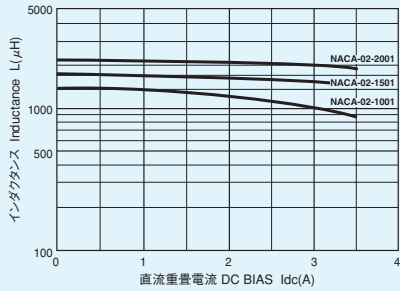

NACA-03 Series

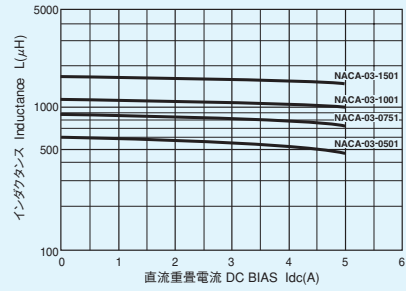

NACA-05 Series

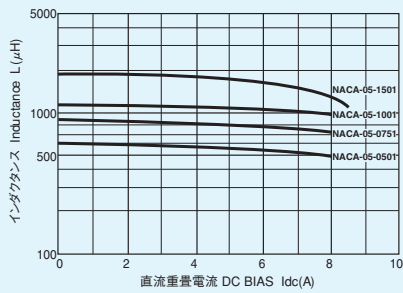

NACA-08 Series

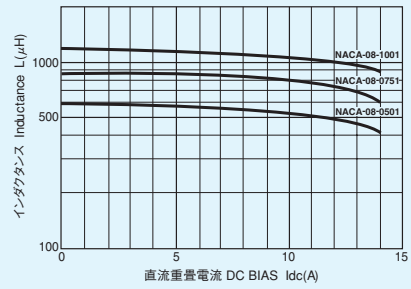

NACA-10 Series

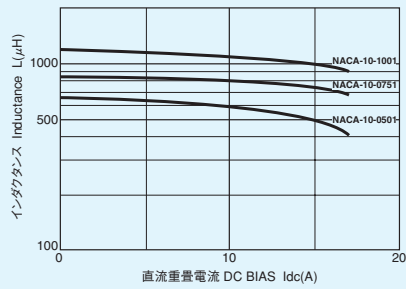

NACA-15 Series

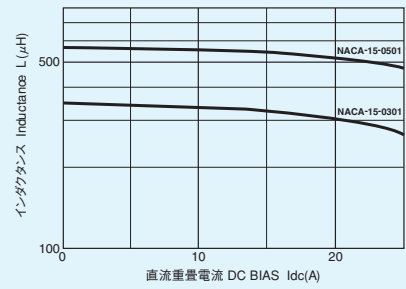

NACA-20, 25 Series

